



SIGURD 2503

24" FHD Curved Gaming Monitor
Monitor Gaming Curvo 24" (60.4 cm) FHD

User Manual
Manual de Usuario

WELCOME TO YEYIAN A NEW LEVEL IN THE WORLD OF GAMING

You're one of millions upon millions of gamers. You can be socially engaged, sporty, an explorer, a soldier, a builder or a strategist. All of these archetypes require supernatural reflexes, powerful machines, consistency and a strong tolerance to being defeated hundreds upon hundreds of times before the fun kicks in. Even so, there is something unique that each game will require of you, excitement and disruption; a moment where you control what happens next, that fleeting feeling of intimidation, the play that will set you apart from the rest. Every decision you take, your confidence, your passion and your determination to win will take you to a monumental Victory.

Choose big, don't conform, and always keep moving forward.

Be part of the game.

Thank you for choosing us and welcome to our family.

Register your products to receive exclusive news and participate in our contests and giveaways.

USA | MX | ES:
www.yeyiangaming.com

PRODUCT REGISTRATION





The terms HDMI®, HDMI® High-Definition Multimedia Interface, and the HDMI® Logo are trademarks or registered trademarks of HDMI® Licensing Administrator, Inc.

WARNINGS

POWER

Only use the power unit provided to power the device. Check mains rating before plugging the power unit in.
Do not pull the cable to unplug the device.

SAFETY PRECAUTIONS

Keep the device away from rain and humidity to prevent risk of fire and electrocution.

Do not introduce material (solid or liquid) inside. If this should accidentally occur, disconnect the device from the mains and have it inspected by qualified personnel.

Never open the device. In all cases, contact the qualified personnel or authorized service center for repairs.

Keep the device away from children, to prevent accidental damage.
Do not touch the device with wet hands to prevent electrical shock or mechanical damage.

Do not use the device if it should fall or the external casing is damaged.
Risk of electrocution if the device is used in such conditions. Contact the retailer or authorized installer.

It is advisable to disconnect the power wire if the monitor is not used for a certain time.

INSTALLATION PRECAUTIONS

To prevent overheating the device, arrange it in a position allowing the flow of air through the slots in the casing. Ensure at least 5 cm of free space when installing inside a rack. For the same reason, do not install near sources of heat, such as radiators or hot air ducts.

Keep away from direct sunlight. Do not install in areas subject to excessive dust, mechanical vibrations or shocks.

Do not arrange this device on an unstable surface, such as a tottering or slanted table. The device could fall causing injury or mechanical failures.

Do not install the device in a place where it could be exposed to humidity or water. Do not direct a jet of water onto the device: risk of fire, electrocution or mechanical failure.

Stop using the device if water or other material should penetrate inside: risk of fire and electrocution. Contact the retailer or authorized installer.

Slots and openings in the cabinet are provided for ventilation. These openings must not be blocked or covered.

Do not place heavy or heat generating objects on top of the device: this could damage the casing and/or increase internal temperature causing faults.

Do not cover the device with a cloth while it is running to prevent deforming the external casing and overheating the internal parts: risk of fire, electrocution and mechanical failure.

Keep magnets and magnetized objects away from the device to prevent faults.

Do not use the device in presence of smoke, vapor, humidity, dust or intense vibrations.

Wait for a while before operating a device immediately after transporting it from a cold place to a warm place and vice versa. Wait on average for three hours: this will allow the device to adapt to the new ambient (temperature, humidity, etc.).

The monitor is provided with a plastic base and rubber feet. It can be positioned on a horizontal surface, such as a desk or a table. Make sure that the device is fastened firmly and that it is not resting on unstable supports or surfaces. Dropping could cause severe injury and damage the device.

Remember to adjust the brightness and contrast to obtain a perfect image.

The monitor can also be installed on the wall by means of a bracket (not provided).

CLEANING THE DEVICE

Rub delicately with a dry cloth to remove dust and dirt.

Dip the cloth in neutral detergent if dirt cannot be eliminated with a dry cloth alone.

Do not use volatile liquids (such petrol, alcohol, solvents, etc.) or chemically treated clothes to clean the device to prevent deformation, deterioration or scratches to the paint finish.

INTRODUCTION

GENERAL

Thank you for purchasing the latest GAMING MONITOR SIGURD, with the advantages of high display performance and lightweight etc. Meanwhile with the power saving and none-radiation features, the latest GAMING MONITOR SIGURD will bring you comfortable, safe and environmental protection and a brand new visual experience.

Your purchase and use of this product is highly appreciated!

PACKING LIST

Please make sure the following items are included with your GAMING MONITOR SIGURD before installation:



23.8 Monitor

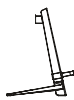

Stand



HDMI 2.0 Cable



Wall Adapter



User manual

If any of these items are missing, please contact with your dealer for technical support and customer service.



NOTE: Be sure to save original box and all packaging material for transport in future if the display need.

**To get the fastest frequency response (200 Hz) from your Yeyian YMC-70804 Monitor, please connect your device video output and your Monitor with a Display Port cable version 1.2 or newer.
Note: HDMI Cable connection max refresh rate it's 144 Hz.**

MONITOR INPUTS

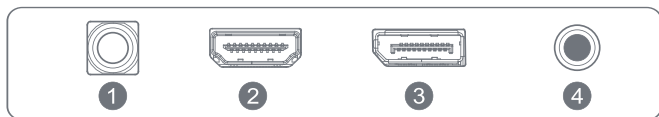

1. Power
2. HDMI
3. Displayport
4. Audio Out

CONNECTION OF THE DISPLAY PORT CABLE

Insert one end of the display port cable into the monitor's input connector, and the other end to the video output of your computer (either dedicated or integrated video card).

CONNECTING THE HDMI® CABLE

Insert one end of the HDMI® cable into the monitor's input connector, and the other end to the video output of your computer (either dedicated or integrated video card).

AUDIO OUTPUT

You can connect headphones or speakers directly to the audio output of the monitor through an audio cable with 3.5mm connectors.

POWER CORD CONNECTION

First, insert one end of power cord cable into the power input jack of the monitor, and another end into the power outlet.

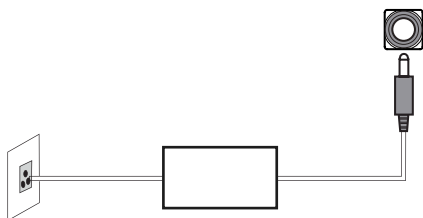

MONITOR CONTROLS

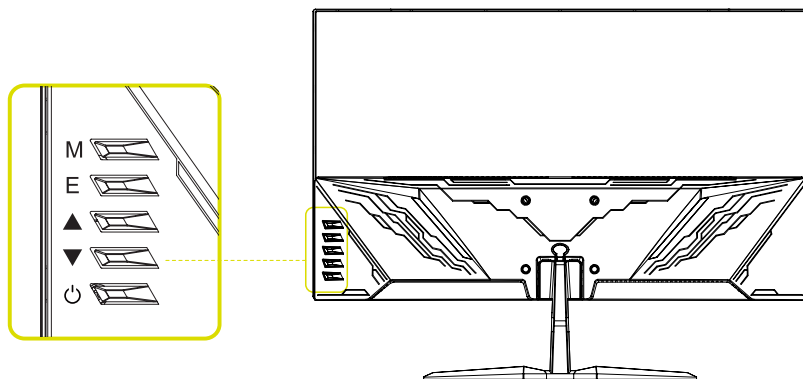

HOW TO USE THE MONITOR BUTTON

When the monitor displays nothing, the monitor button could be used as below.

MONITOR BUTTON	ACTION
M	Open the Main OSD Menu and select submenu.
E	Select signal souce or exit OSD.
Up	Go up on the main menu, increase the value of a selected item.
Down	Go down on the main OSD menu, decrease the value of a selected item.
Power	Turn the monitor on or off.

VIDEO SOURCE SLECTION BUTTON

To select the desire signal (“Auto select”, DP, HDMI”) press the monitor button to select the desired item. Press the “power” button to confirm.

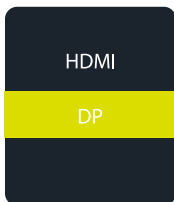

OSD MENU

VIEW MODE

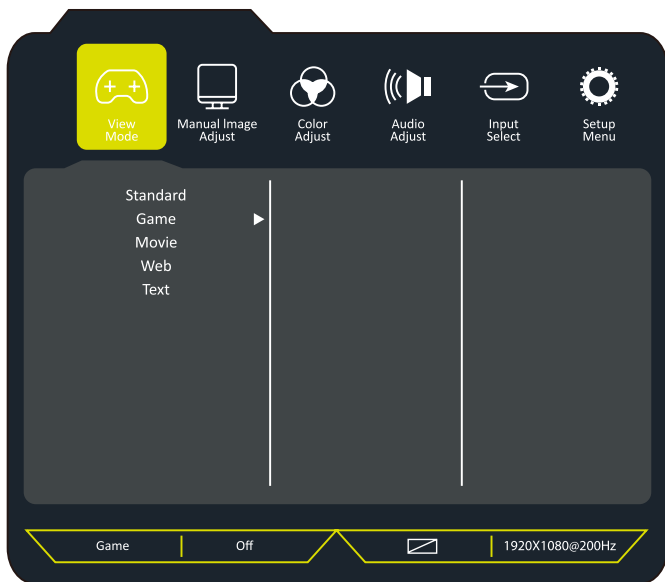

OPTION	DESCRIPTION
Standard	Enter standard mode
Game	The game mode is divided into FPS1, FPS2, RTS, Night vision, Gamer 1, Gamer 2, Gamer 3.
Movie	Enter Movie mode
Web	Enter web mode
Text	Enter text mode

MANUAL IMAGE ADJUST

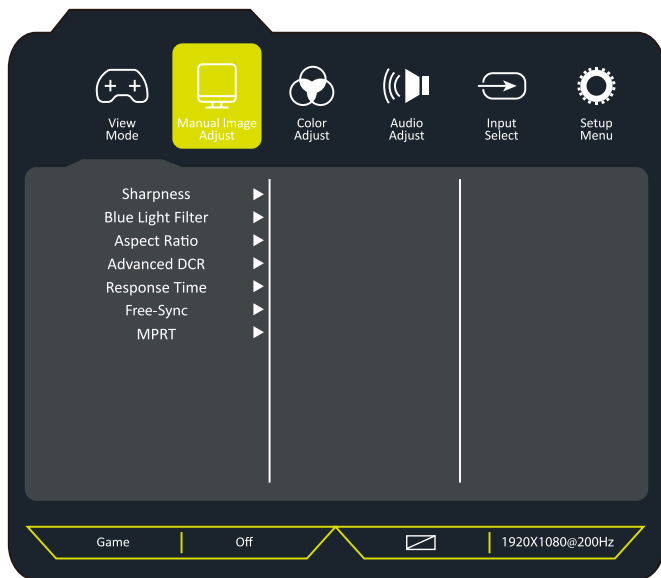

OPTION	DESCRIPTION	VALUE
Sharpness	Adjust the clarity	0 - 100
Blue light filter	Adjust the display blue light	0 - 100
Aspect ratio	Adjust the aspect ratio for the screen	4:3/5:4/16:9/ 16:10
Advance DCR	Set the dynamic contrast ratio feature	0-100
Response time	Set the response time feature	Off, High, Middle, Low
Adaptative-sync	Set the adaptative-sync feature	ON / OFF
MPRT	Set the MPRT feature	ON / OFF

COLOR ADJUST

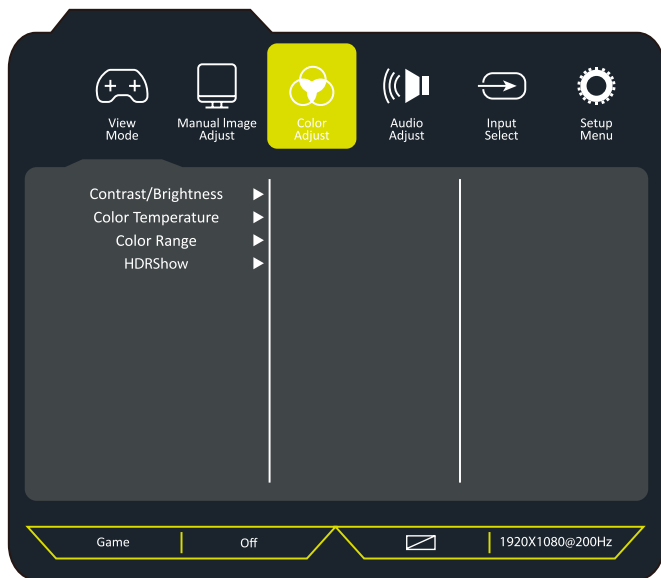

OPTION	DESCRIPTION	VALUE
Contrast / Brightness	Adjust the display brightness value and contrast	0 - 100
Color temperature	Adjust the color temperature	Cool / Standard / Warm / User Color
Color Range	Adjust the color range	Auto, Full Range, Limited Range
HDR Show	HDR Setting	ON / OFF

AUDIO ADJUST

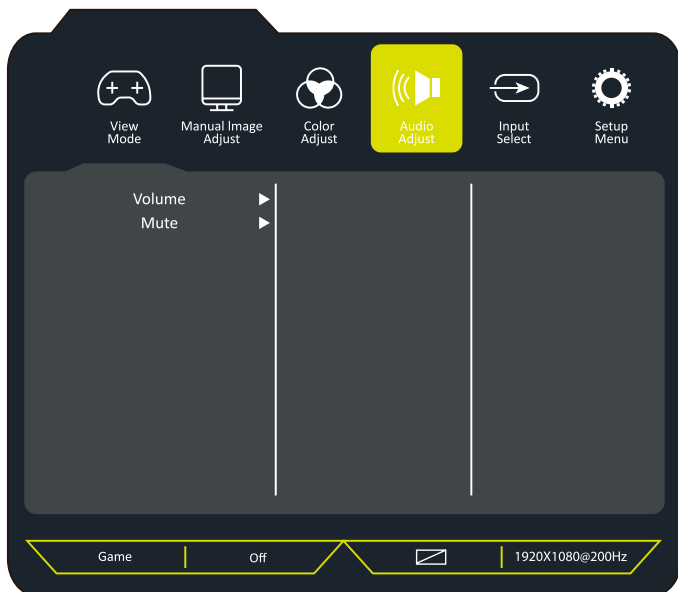

OPTION	DESCRIPTION	VALUE
Volume	Adjust the audio source volume	0 - 100
Mute	Set the mute of the audio source	ON / OFF

INPUT SELECT



OPTION	DESCRIPTION
HDMI	Switch the signal input between HDMI and DP
DP	

INPUT SELECT

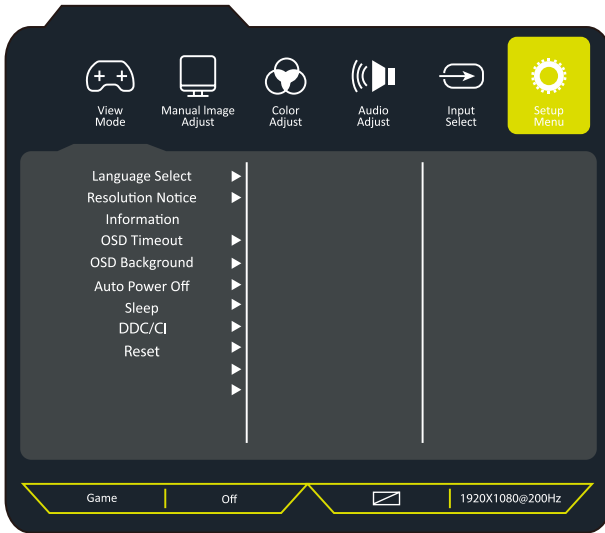

OPTION	DESCRIPTION	VALUE
Language select	Set the SD Menu display language	Various language
Resolution notice	Set resolution notice feature	ON / OFF
Information	Resolution: 1920 x 1080 H Frequency: 220.2 KHz V Frequency: 200.3 Hz Pixel Clock: 453.6 Mhz	
OSD Time Out	Set the OSD Timeout	0 - 60
OSD Background	Set the OSD Background feature	ON / OFF
Auto power off	Set the auto power off feature	ON / OFF
Sleep	Set the screen sleep time	30/45/60/120/OFF
DDC / CI	Set the DDC / CI Feature	ON / OFF
Memory recall	Restore factory default settings	

TE DAMOS LA BIENVENIDA A YEYIAN UN NUEVO ESTÁNDAR EN GAMING DE NIVEL MUNDIAL

Ahora formas parte de la comunidad de millones de gamers en el mundo. Puedes ser sociable, deportista, o tener espíritu guerrero, explorador, constructor o estratega. Todas de estas facultades requieren reflejos sobrenaturales, máquinas poderosas, consistencia y una fuerte tolerancia a sufrir cientos de derrotas a manos de otros jugadores antes de que comiences a divertirse. Pero hay algo único que cada juego requerirá de ti, ya sea disruptivo y emocionante; un momento que te permite controlar lo que sucede a continuación; el milisegundo en el que sientes la intimidación, en el cual harás la jugada que te diferenciará del resto. Tu decisión en ese momento, tu confianza, tu pasión, y tu determinación de vencer, te llevará a una monumental Victoria.

Elige en grande, no te conformes y siempre sigue adelante.

Únete al juego.

Gracias por elegirnos y bienvenido a nuestra familia.

Al registrar tus productos, podrás disfrutar de noticias exclusivas, concursos y regalos.

USA | MX | ES:

www.yeyiangaming.com

REGISTRO DE PRODUCTO



Los términos HDMI®, HDMI® High-Definition Multimedia Interface y el logotipo de HDMI® son marcas comerciales o marcas comerciales registradas de HDMI® Licensing Administrator, Inc.

ADVERTENCIAS

ENERGÍA

Utilice únicamente la unidad de alimentación proporcionada para alimentar el dispositivo. Compruebe la potencia de la red antes enchufar la unidad de potencia.

No tire del cable para desconectar el dispositivo.

PRECAUCIONES DE SEGURIDAD

Mantenga el dispositivo alejado de la lluvia y la humedad para evitar el riesgo de incendio y descarga eléctrica.

No introduzca material (sólido o líquido) en el interior. Si esto ocurriera accidentalmente, desconecte el dispositivo de la corriente y asegure de que sea inspeccionado por personal cualificado.

Nunca abra el dispositivo. En todos los casos, comuníquese con el personal calificado o el centro de servicio autorizado para realizar reparaciones.

Mantenga el dispositivo fuera del alcance de los niños para evitar daños accidentales.

No toque el dispositivo con las manos mojadas para evitar descargas eléctricas o daños mecánicos.

No utilice el dispositivo si se cae o si la carcasa externa está dañada.

Riesgo de descarga eléctrica si el dispositivo se utiliza en tales condiciones. Comuníquese con el minorista o instalador autorizado. Es aconsejable desconectar el cable de alimentación si el monitor no se utiliza durante un tiempo determinado.

PRECAUCIONES DE INSTALACIÓN

Para evitar el sobrecalentamiento del dispositivo, colóquelo en una posición que permita el flujo de aire a través de las ranuras de

la carcasa. Asegúrese de que haya al menos 5 cm de espacio libre cuando lo instale dentro de un bastidor. Por el mismo motivo, no lo instale cerca de fuentes de calor, como radiadores o conductos de aire caliente.

Mantener alejado de la luz solar directa. No lo instale en áreas sujetas a polvo excesivo, vibraciones mecánicas o golpes.

No coloque este dispositivo sobre una superficie inestable, como una mesa que se tambalee o esté inclinada. El dispositivo podría caer y causar lesiones o fallas mecánicas.

No instale el dispositivo en un lugar donde pueda estar expuesto a la humedad o al agua. No dirija un chorro de agua sobre el dispositivo: riesgo de incendio, descarga eléctrica o avería mecánica.

Deje de utilizar el dispositivo si penetra agua u otro material en el interior: riesgo de incendio y descarga eléctrica. Comuníquese con el minorista o instalador autorizado.

Se proporcionan ranuras y aberturas en el gabinete para ventilación. Estas aberturas no deben ser bloqueadas o cubiertas.

No coloque objetos pesados o que generen calor encima del dispositivo: esto podría dañar la carcasa y / o aumentar la temperatura interna causando fallas.

No cubra el dispositivo con un paño mientras esté en funcionamiento para evitar que se deforme la carcasa externa y se sobre calienten las partes internas: riesgo de incendio, descarga eléctrica y falla mecánica. Mantenga los imanes y los objetos magnetizados alejados del dispositivo para evitar fallos.

No utilice el dispositivo en presencia de humo, vapor, humedad, polvo o vibraciones intensas.

Espere un momento antes de operar un dispositivo inmediatamente después de transportarlo de un lugar frío a un lugar cálido y viceversa. Espere un promedio de tres horas: esto permitirá que el dispositivo se adapte al nuevo ambiente (temperatura, humedad, etc.).

El monitor está provisto de una base de plástico y pies de goma. Se puede colocar sobre una superficie horizontal, como un escritorio o una mesa. Asegúrese de que el dispositivo esté bien sujeto y que no descansa sobre soportes o superficies inestables. La caída podría causar lesiones graves y dañar el dispositivo.

Recuerda ajustar el brillo y el contraste para obtener una imagen perfecta.

El monitor también se puede instalar en la pared mediante un soporte (no incluido).

LIMPIEZA DEL DISPOSITIVO

Frote delicadamente con un paño seco para eliminar el polvo y la suciedad.

Humedezca el paño con detergente neutro y agua si la suciedad no se puede eliminar solo con un paño seco.

No utilice líquidos volátiles (como gasolina, alcohol, disolventes, etc.) o ropa tratada químicamente para limpiar el dispositivo para evitar deformaciones, deterioros o rayones en el acabado de la pintura.

INTRODUCCIÓN

GENERAL

Gracias por comprar el MONITOR GAMING SIGURD con ventajas de alto rendimiento de pantalla, peso ligero, ahorro de energía y libre de radiación. El MONITOR GAMING SIGURD le brindará comodidad, es seguro y protege el medio ambiente, es una experiencia visual completamente nueva.

¡Su compra y uso de este producto es altamente apreciado!

LISTA DE CONTENIDO

Asegúrese de que los siguientes elementos estén incluidos con su Monitor Gaming SIGURD antes de la instalación:

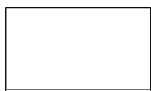

Monitor 23.8"



Base



Cable HDMI 2.0



Adaptador de Pared



Manual de usuario

Si falta alguno de estos elementos, comuníquese con su distribuidor para obtener asistencia técnica y servicio al cliente.



NOTA: Asegúrese de guardar la caja original y todo el material de embalaje para el transporte del monitor, de ser necesario.

Para obtener la frecuencia de respuesta mas rápida (200 Hz) de su Monitor Yeyian YMC-70804 por favor conecte la salida de video de su dispositivo a su Monitor con un cable Display Port versión 1.2 o mas nuevo.

Nota: La máxima tasa de actualizacion cuando se conecta un Cable HDMI al monitor es de 144 Hz.

CONECTORES DEL MONITOR

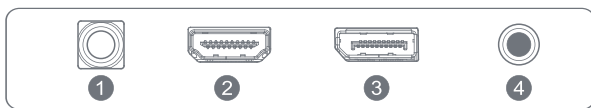

1. Energía
2. HDMI
3. Displayport
4. Salida de Audio

CONEXIÓN DEL CABLE DEL PUERTO DE PANTALLA

Inserte un extremo del cable del puerto de pantalla en el conector de entrada del monitor y el otro extremo en la salida de vídeo de su computadora (ya sea una tarjeta de vídeo dedicada o integrada).

CONEXIÓN DEL CABLE HDMI®

Inserte un extremo del cable HDMI® en el conector de entrada del monitor y el otro extremo en la salida de vídeo de su computadora (ya sea una tarjeta de vídeo dedicada o integrada).

SALIDA DE AUDIO

Puede conectar auriculares o altavoces directamente a la salida de audio del monitor a través de un cable de audio con conectores de 3,5 mm.

CONEXIÓN DEL CABLE DE ALIMENTACIÓN

Primero, inserte un extremo del cable de alimentación en el conector de entrada de alimentación del monitor y el otro extremo en el toma corriente.

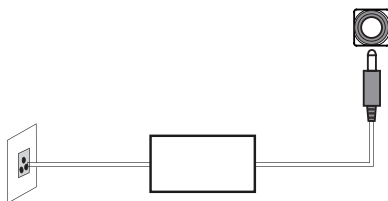

OPERACIÓN DEL MONITOR

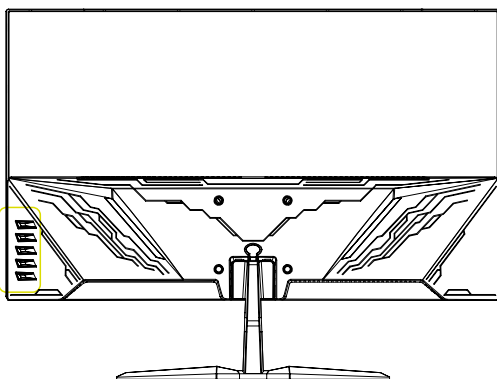
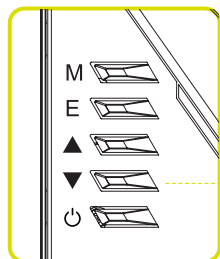

COMO UTILIZAR LOS BOTONES

Cuando el monitor no muestra nada, el botón del monitor podría usarse como se muestra a continuación.

BOTÓN DEL MONITOR	ACCIÓN
M	Abre el menú OSD principal y selecciona el submenú.
E	Selecciona la fuente de señal o salga de OSD.
Up	Sube en el menú principal, aumenta el valor de un elemento seleccionado.
Down	Baja en el menú OSD principal, disminuya el valor de un elemento seleccionado.
Power	Enciende o apaga el monitor.

GUÍA DE TECLAS DE FUNCIÓN

Para seleccionar la señal deseada (“Selección automática”, “DP / HDMI”) presione el botón del monitor para seleccionar el elemento deseado. Presione el botón de ENCENDIDO para confirmar.

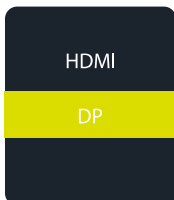

MENÚ OSD

MODO VISTA

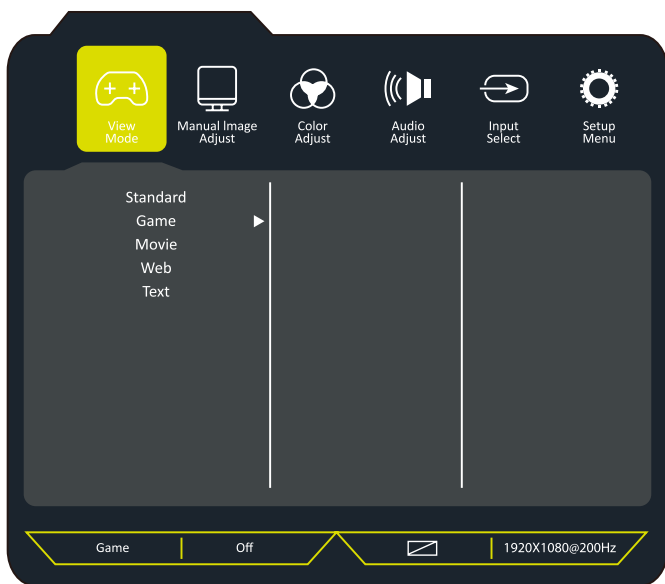

OPCIÓN	DESCRIPCIÓN
Estándar	Entra en modo estándar
Juego	El modo de juego se divide en FPS1, FPS2, RTS, Visión nocturna, Jugador 1, Jugador 2, Jugador 3.
Película	Entra en el modo de película
Web	Entra en modo web
Texto	Entra en modo texto

AJUSTE MANUAL DE IMAGEN

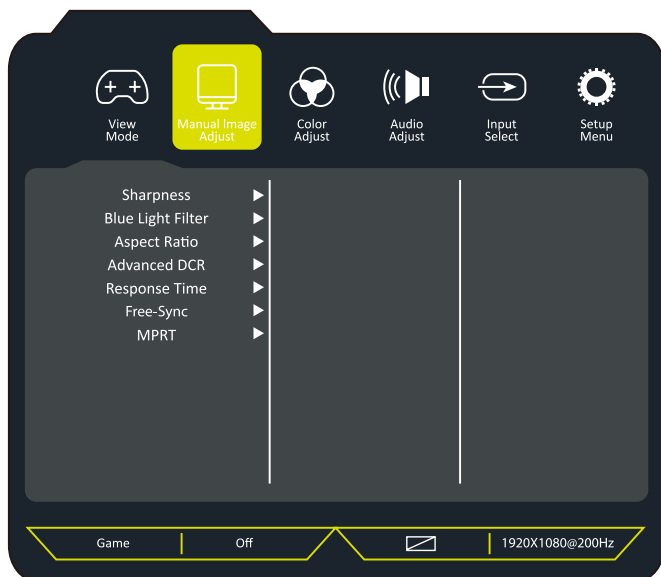

OPCIÓN	DESCRIPCIÓN	VALOR
Nitidez	Ajusta la claridad	0 - 100
Filtro de luz azul	Ajusta la luz azul de la pantalla	0 - 100
Relación de aspecto	Ajusta la relación de aspecto de la pantalla	4: 3/5: 4/16: 9/16: 10
DCR avanzado	Establece la función de relación de contraste dinámico	0 - 100
Tiempo de respuesta	Establece la función de tiempo de respuesta	Apagado, Alto, Medio, Bajo
Sincronización adaptativa	Establece la función de sincronización adaptativa	ENCENDIDO APAGADO
MPRT	Configura la función MPRT	ENCENDIDO APAGADO

AJUSTE DE COLOR

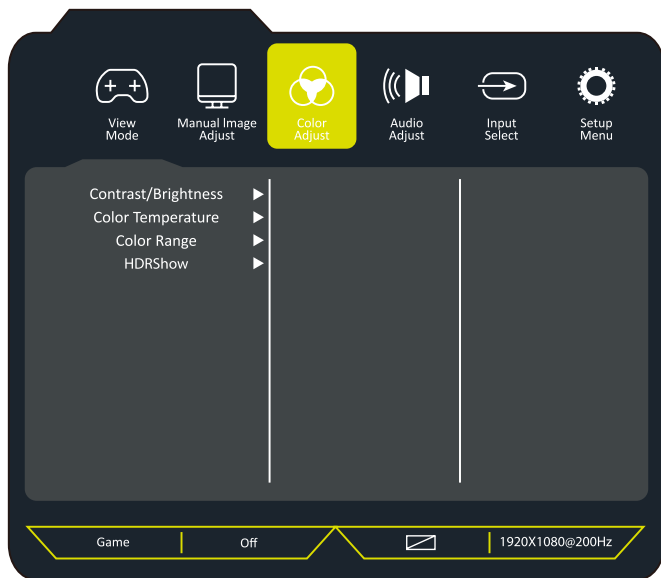

OPCIÓN	DESCRIPCIÓN	VALOR
Contraste / Brillo	Ajusta el valor de brillo y el contraste de la pantalla	0 - 100
Temperatura del color	Ajusta la temperatura del color	Frio / Normal / Calido / Color usuario
Gama de colores	Ajusta la gama de colores	Auto, rango completo, rango limitado
Espectáculo HDR	Configuración HDR	ENCENDIDO APAGADO

AJUSTE DE AUDIO



OPCIÓN	DESCRIPCIÓN	VALOR
Volumen	Ajusta el volumen de la fuente de audio	0 - 100
Silencio	Establece el silencio de la fuente de audio	ENCENDIDO APAGADO

SELECCIÓN DE ENTRADA



OPCIÓN	DESCRIPCIÓN
HDMI	Cambia la entrada de señal entre HDMI y DP
DP	

CONFIGURACIÓN DEL MENÚ

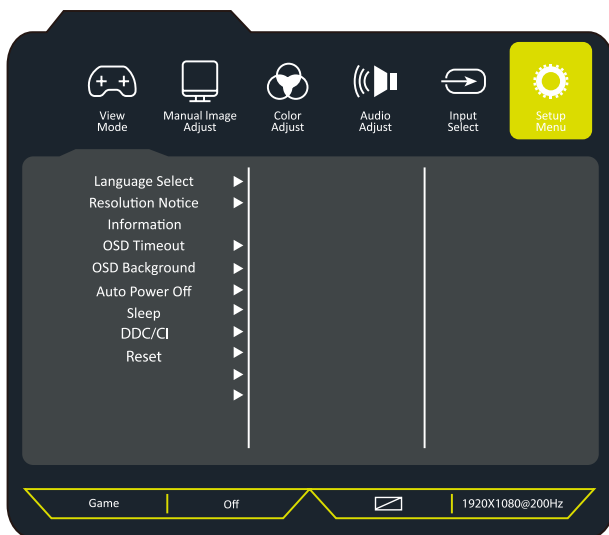

OPCIÓN	DESCRIPCIÓN	VALOR
Seleccionar idioma	Configura el idioma de visualización del menú SD	Varios idiomas
Aviso de resolución	Establece la función de aviso de resolución	ENCENDIDO APAGADO
Información	Resolución: 1920 x 1080 Frecuencia H: 220.2 KHz Frecuencia V: 200.3 Hz Frecuencia de pixel: 453.6 Mhz	
Tiempo de espera de OSD	Establece el tiempo de espera de OSD	0 - 60
Fondo OSD	Configura la función de fondo de OSD	ENCENDIDO APAGADO
Apagado automático	Configura la función de apagado automático	ENCENDIDO APAGADO
Dormir	Establece el tiempo de suspensión de la pantalla	30/45/60/120 / APAGADO
DDC / CI	Configura la función DDC / CI	ENCENDIDO APAGADO
Recuperación de memoria	Restaura la configuración predeterminada de fábrica	



Distributed by | Distribuido por
Vadeto Group

USA

10065 Via de la Amistad Al,
San Diego, CA, US 92154
Tel. +1 (888).499.8103

MÉXICO

Calz. José Guadalupe Gallo #8490-A
Col. Agua Blanca Industrial, Zapopan, Jalisco, México
C.P. 45235 Tel. +52.33.1078.3404

ESPAÑA

CL Manuel Tovar N° 16 , 28034 Madrid, España
Tel. +34.911.764.633