



YEYIAN

**RAIDEN** *650W BRONZE*

**POWER SUPPLY** / FUENTE DE ALIMENTACIÓN

# WELCOME TO YEYIAN

## A NEW LEVEL IN THE WORLD OF GAMING

You're one of millions upon millions of gamers. You can be socially engaged, sporty, an explorer, a soldier, a builder or a strategist. All of these archetypes require supernatural reflexes, powerful machines, consistency and a strong tolerance to being defeated hundreds upon hundreds of times before the fun kicks in. Even so, there is something unique that each game will require of you, excitement and disruption; a moment where you control what happens next, that fleeting feeling of intimidation, the play that will set you apart from the rest. Every decision you take, your confidence, your passion and your determination to win will take you to a monumental Victory.

Choose big, don't conform, and always keep moving forward.

***Be part of the game.***

Thank you for choosing us and welcome to our family.

Register your products to receive exclusive news and participate in our contests and giveaways.

USA | MX | ES:  
[www.yeyiangaming.com](http://www.yeyiangaming.com)

---

### PRODUCT REGISTRATION



**Information**  
and releases



**Promotions**  
and updates



**Giveaways**  
and gifts



---

## INTRODUCTION

Thank you for purchasing the YeYian Power Supply Raiden Series 650. This power supply offers the best premium quality intended to meet the needs of the most demanding PC gamers. YeYian Power Supply Raiden Series 650 is the best choice to power next generation gaming systems.

---

## SAFETY INFORMATION

### **WARNING:**

This unit has no user-serviceable parts inside. Opening the casing presents a risk of electrocution and will void the warranty. Yeyian will not be responsible for any result of improper use, use for which the product was not intended, or use inconsistent with the warranty and this manual

(Also available at [www.yeyiangaming.com](http://www.yeyiangaming.com))

---

## FEATURES

### *STABLE POWER*

The YeYian Power Supply Raiden Series 650 models have outstanding electrical performance with ultra stable voltage and extremely clean outputs. This will help to achieve the highest possible overclock and provide stability and reliability to your components that offers efficiency up to 85% at 40 degrees Celsius.

- Over Voltage Protection
- Over Power Protection
- Short Circuit Protection
- Under Voltage Protection
- No Load Operation
- Surge and Inrush Protection

# INSTALLATION

1. Remove the power supply from its packaging.
2. Use the provided screws to install the power supply into your computer case. NOTE: It is recommended to install the power supply with the fan facing down. However, if your case places the power supply at the bottom of the case and there are no ventilation holes there, it may be best to install the power supply with the fan facing up for greater efficiency and reliability.

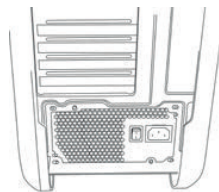

3. Connect the 24-pin ATX cable to the motherboard. NOTE: This power supply allows you to detach the four right-most pins to make this connector into a 20-pin connector. Under NO circumstances should you plug the extra four-pin connector into your motherboard's 4-pin ATX12V or "P4" connector. Serious damage may occur.

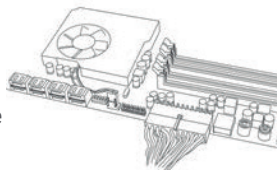

4. Connect the 8-pin EPS12V cable(s) to the motherboard. One of the EPS12V connectors can be split to form a 4-pin ATX12V connector if your board lacks an EPS12V connector.

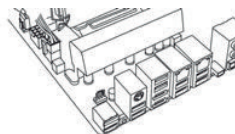

5. Connect the 6/8-pin PCIe cables to your graphics card(s). NOTE: Do not attempt to plug an 8-pin PCIe cable into a 6-pin connector without first detaching the two extra pins.

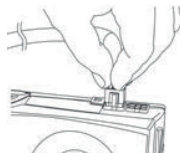

6. Connect the SATA cables to your system's drives (hard drives, solid state drives, and optical drives). If your motherboard supports additional PCIe power delivery via SATA connector, connect a SATA cable to your motherboard as well.

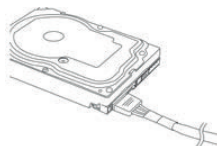

7. Connect the peripheral “molex” connectors to the power supply and your fans, legacy hard drives, and other devices.



8. Connect the AC power cord to your power supply and to the wall, and turn the power switch to the ON position.

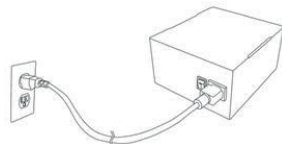

## CABLE CONFIGURATION

650W

	Connector	Cable Length
Cable 1	ATX 20 + 4PIN (1)	19.6"
Cable 2	EPS 4 + 4PIN (1)	21.6"
Cable 3	PCI-E 6 + 2 PIN (2)	19.6" + 5.9"
Cable 4	SATA (3)	17.7" + 5.9" + 5.9"
Cable 5	SATA (3)	17.7" + 5.9" + 5.9"
Cable 6	MOLEX (3)	17.7" + 5.9" + 5.9"

## CABLE LISTING

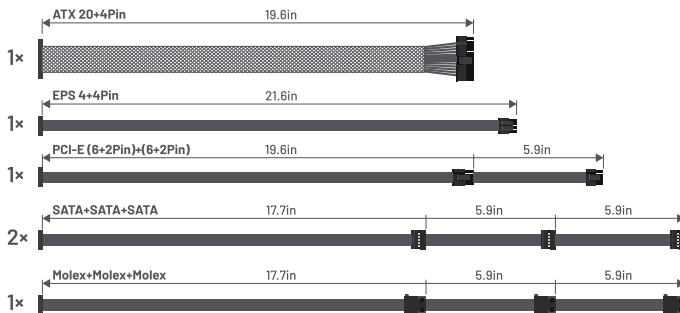

---

## CONNECTOR LISTING

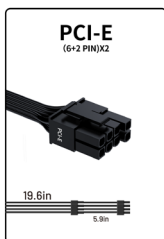
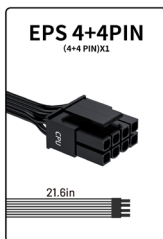
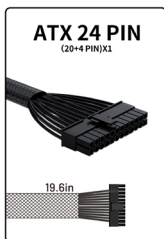

---

## SPECIFICATIONS

Input	100Vac - 240Vac 50/60Hz 10A				
DC Output	+3.3V	+5V	+12V	-12V	+5VSB
Max. Current	16A	20A	50A	0.3A	2A
Max. Power	103W		600W	3.6W	10W
Total Power	650W				

# TE DAMOS LA BIENVENIDA A YEYIAN UN NUEVO ESTÁNDAR EN GAMING DE NIVEL MUNDIAL

Ahora formas parte de la comunidad de millones de gamers en el mundo. Puedes ser sociable, deportista, o tener espíritu guerrero, explorador, constructor o estratega. Todas de estas facultades requieren reflejos sobrenaturales, máquinas poderosas, consistencia y una fuerte tolerancia a sufrir cientos de derrotas a manos de otros jugadores antes de que comiences a divertirte. Pero hay algo único que cada juego requerirá de ti, ya sea disruptivo y emocionante; un momento que te permite controlar lo que sucede a continuación; el milisegundo en el que sientes la intimidación, en el cual harás la jugada que te diferenciará del resto. Tu decisión en ese momento, tu confianza, tu pasión, y tu determinación de vencer, te llevará a una monumental Victoria.

Elige en grande, no te conformes y siempre sigue adelante.

**Únete al juego.**

Gracias por elegirnos y bienvenido a nuestra familia.

Al registrar tus productos, podrás disfrutar de noticias exclusivas, concursos y regalos.

USA | MX | ES:

[www.yeyiangaming.com](http://www.yeyiangaming.com)

---

## REGISTRO DE PRODUCTO



**Información**  
y lanzamientos



**Promociones**  
y actualizaciones



**Giveaways**  
y regalos



---

# INTRODUCCIÓN

Gracias por comprar el Yeyian Power Supply Raiden 650. Esta fuente de alimentación ofrece la mejor calidad premium destinada a satisfacer las necesidades de los PC gamers más exigentes. La fuente de poder Raiden 650 es la mejor opción para alimentar la nueva generación de sistemas gaming.

---

## INFORMACIÓN DE SEGURIDAD

### *PRECAUCIÓN:*

Esta unidad no contiene partes útiles dentro para usuario. Al abrir la carcasa presenta un riesgo de electrocución y anulará la garantía. Yeyian no será responsable de ningún resultado de un uso inadecuado, un uso para el que el producto no haya sido diseñado, o un uso inconsistente con la garantía y este manual (también disponible en [www.yeyiangaming.com](http://www.yeyiangaming.com))

---

## CARACTERÍSTICAS

### *POTENCIA ESTABLE*

Los modelos YeYian Power Supply Raiden Series 650 tienen un rendimiento eléctrico sobresaliente con voltaje ultra estable y salidas extremadamente limpias. Esto ayudará a lograr el overclock más alto posible y proporcionar estabilidad y confiabilidad a sus componentes que ofrece una eficiencia de hasta 85% a 40 grados Celsius.

- Protección al sobrevoltaje
- Sobre protección de energía
- Protección contra cortocircuitos
- Protección contra bajo voltaje
- Operación sin carga
- Protección contra sobretensiones e irrupción

# INSTALACIÓN

1. Retire la Fuente de Alimentación de su embalaje.
2. Use los tornillos provistos para instalar la fuente de alimentación en la carcasa de la computadora. **NOTA:** Se recomienda instalar la fuente de alimentación con el ventilador hacia abajo. Sin embargo, en el caso de que quiera colocar la fuente de alimentación en la parte inferior de la carcasa de la computadora y no hay agujeros de ventilación allí, sería mejor instalar la fuente de alimentación con el ventilador hacia arriba para mayor eficiencia y fiabilidad.

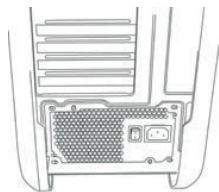

3. Conecte el cable ATX de 24 pines a la placa base. **NOTA:** Esta fuente de alimentación le permite desconectar los cuatro pines derechos para hacer este conector en un conector de 20 pines. Bajo ninguna circunstancia debe conectar el extra cuatro-pin conector en tu tarjeta madre de 4 pines ATX 12V o conector "P4". Un daño serio puede ocurrir.

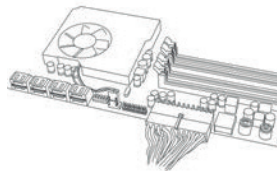

4. Conecte el cable(s) 8-pin EPS 12V a la placa base. Uno de los conectores EPS 12V se puede dividir para formar un conector 4-pin ATX 12V si tu tarjeta carece un conector EPS 12V.

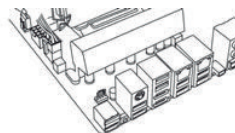

5. Conecte los cables 6/8-pin PCIe a tu tarjeta gráfica. **NOTA:** No intente enchufar un cable PCIe de 8 pines en un conector de 6 pines sin separar primero los dos pines adicionales.



6. Conecte los cables SATA a las unidades de su sistema (discos duros, unidades de estado sólido y unidades ópticas). Si su placa base admite energía PCIe adicional vía conector SATA, conecte un cable SATA a tu placa base también.

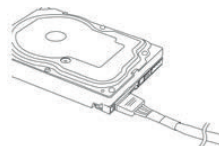

7. Conecte los conectores periféricos “molex” a la corriente suministro y sus ventiladores, discos duros heredados y otros dispositivos.



8. Conecte el cable de alimentación de CA a su fuente de alimentación y a la corriente, y poner el interruptor de encendido en la posición ON

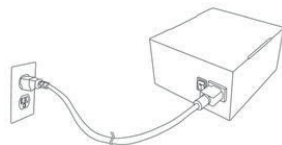

## CONFIGURACIÓN DE CABLE

650W

	Conector	Longitud del cable
Cable 1	ATX 20 + 4PIN (1)	500mm
Cable 2	EPS 4 + 4PIN (1)	550mm
Cable 3	PCI-E 6 + 2 PIN (2)	500 + 150mm
Cable 4	SATA (3)	450 + 150 + 150mm
Cable 5	SATA (3)	450 + 150 + 150mm
Cable 6	MOLEX (3)	450 + 150 + 150mm

## LISTADO DE CABLE

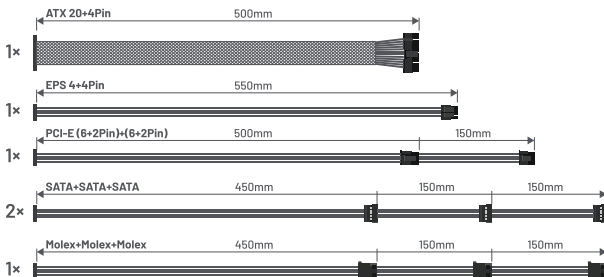

# LISTADO DE CONECTORES

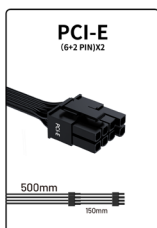
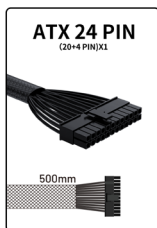

# ESPECIFICACIONES

Entrada	100Vca - 240Vca 50/60Hz 10A				
Salida CC	+3.3V	+5V	+12V	-12V	+5VSB
Corriente Max.	16A	20A	50A	0.3A	2A
Energa Max.	103W		600W	3.6W	10W
Energa Total	650W				



YEYIAN

Distributed by / Distribuido por:  
Vadeto Group

USA

10065 Via de la Amistad A1,  
San Diego, CA, US 92154  
Tel. +1.(888).499.8103

MÉXICO

Calz. José Guadalupe Gallo #8490-A  
Col. Agua Blanca Industrial, Zapopan,  
Jalisco, México, C.P. 45235  
Tel. +52.33.1078.3404

ESPAÑA

CL Manuel Tovar N° 16 ,  
28034 Madrid, España  
Tel. +34.911.764.633

[www.yeyiangaming.com](http://www.yeyiangaming.com)